

# PROFESIONÁLNÍ VYSAVAČE

## NÁVOD K POUŽITÍ ZÁRUČNÍ LIST

Vysavač PROFI-1  
Vysavač PROFI-2

Vysavač PROFI-3  
Vysavač PROFI-4

Vysavač PROFI-10.0  
Vysavač PROFI-10.5  
Vysavač PROFI-10.6

Vysavač PROFI-5  
Vysavač PROFI-5.1

NADSTAVEC  
PROFI BUFOR

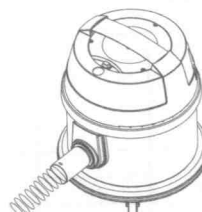
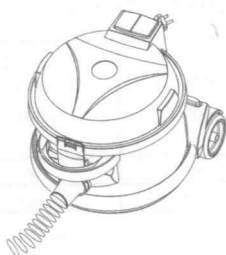

**PROFI**  
EUROPE

Dovozce **ELMAX STORE a.s.**  
Horní Těrlicko 777, 735 42 Těrlicko  
[www.profi-europe.cz](http://www.profi-europe.cz)

Adresa k odeslání na záruční opravu, pokud není přiložen servisní seznam:  
ELMAX STORE a.s. tel.: 599 529 252  
Horní Těrlicko 777 fax: 599 529 255  
735 42 Těrlicko [elmax@elmax.cz](mailto:elmax@elmax.cz)

# VÁŽENÍ ZÁKAZNÍCI

Vytvořili jsme pro Vás řadu profesionálních vysavačů, které jsou určeny pro vysávání velkých prostorů, jako hotely, školy, obchody, kanceláře, úřady, firmy nebo soukromé domy. Díky dlouholeté zkušenosti ve výrobě vysavačů předáváme do Vašich rukou vysavač s dlouhou životností, snadnou obsluhou, prostě spolehlivého pomocníka.

## TECHNICKÝ POPIS

Všechny naše výrobky splňují podmínky bezpečnostních předpisů pro elektrické spotřebiče. Nezpůsobují rušení RT, nevyžadují uzemnění. Výrobky jsou způsobilé pro nepřetržitý provoz S1. Technické parametry jsou uvedeny na štítku spotřebiče.

**Požadované jištění sítě 16A. Všechny vysavače je možno vybavit filtrem HEPA.**

Typ vysavače	Výkon/Podtlak (W/mmH2O)	Objem sáčků (l)	Délka přívodního kabelu (m)	Délka hadice (m)	Naviják přívodního kabelu	Úroveň hlučnosti (dB)	Zásuvka pro elektrickou hubici	Hmotnost (kg)	Ochrana motoru před přehřátím
PROFI 1	1200/2700	10	15	2,5	ne	64	ne	6,2	ano
PROFI 2	1200/2700	15	15	2,5	ne	64	ano	6,6	ano
PROFI 3	1200/2700	10	8	2,5	ano	64	ne	6,6	ano
PROFI 4	1200/2700	15	8	2,5	ano	64	ano	7,0	ano
PROFI 5	1200/2700	10	12	2,5	ne	62	ne	5,0	ano
PROFI 5.1	1200/2700	15	12	2,5	ne	62	ne	5,5	ano
PROFI 10.0	1200/2700	4	8	2,5	ano	64	ano	5,0	ano
PROFI 10.5	1200/2700	4	8	2,5	ano	64 <td ano	4,9	ano	
PROFI 10.6	1200/2700	4	12	2,5	ne	64	ne	4,5	ano

**PROFI BUFOR spolupracuje s vysavači PROFI 1 a PROFI 2**

## KOMPONENTY VYSAVAČE

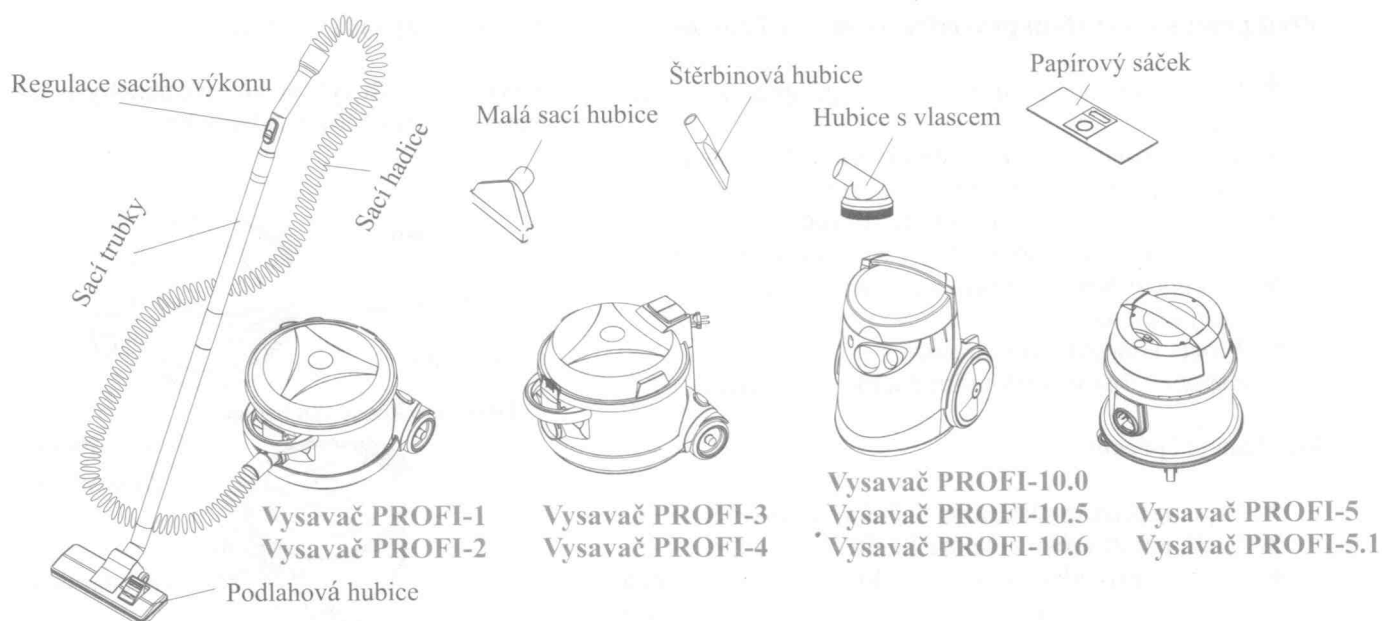

Zakoupený vysavač je připraven k použití. V sestavě najdete následující příslušenství

- ◆ Vysavač 1 ks
- ◆ Sací hadice 1 ks
- ◆ Sací trubky 1 komplet
- ◆ Malá sací hubice 1 ks
- ◆ Štěrbinová hubice 1 ks
- ◆ Hubice s vlascem 1 ks
- ◆ Univerzální hubice 1 ks
- ◆ Papírový sáček 1 ks

## PROVOZNÍ POKYNY

### Před prací s vysavačem proved'te následující činnosti:

- ◆ Ujistěte se, že v komoře vysavače je správně založen sáček.
- ◆ Vsuňte koncovku hadice do otvoru nádrže a upevněte ji pootočením, až se závěsy zacvaknou.
- ◆ Součásti příslušenství spojte stiskem a lehkým pootočením, zabráníte tak svévolnému rozpojení.
- ◆ Vytáhněte přívodní šňůru a zkontrolujte její technický stav.
- ◆ Vložte koncovku do zásuvky.
- ◆ Zapněte přístroj stisknutím tlačítka na vysavači.

### Po ukončení práce:

- ◆ Vypněte přístroj stisknutím tlačítka na vysavači.
- ◆ Vytáhněte zástrčku z elektrické sítě.
- ◆ Oviňte přívodní šňůru okolo nádrže, upevněte koncovku a zatlačte. U vysavačů vybavených navijákem přívodní šňůry použijte naviják.

### Vysavače PROFI 1 a PROFI 2

Vysavače se liší výškou kovové nádoby. Používání a provoz vysavačů jsou identické.



## PROVOZNÍ POKYNY

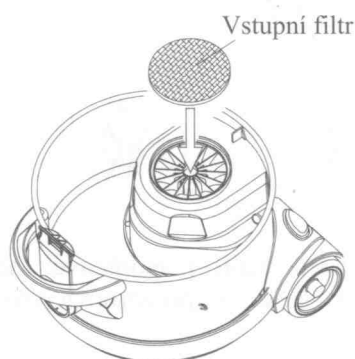
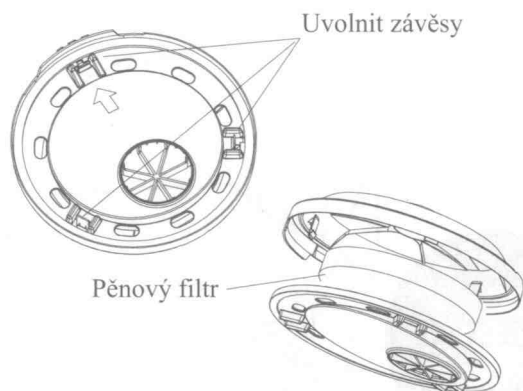

### Výměna vstupního a pěnového filtru:

- ◆ Otevřete vysavač, jak v případě výměny sáčku.
- ◆ Uvolněte tři závěsy na horním víku, rozložte jej na části a vyjměte pěnový a vstupní filtr.
- ◆ Po výměně filtrů složte víko. Je pouze jedna pozice, u které dosáhnete složení víka.
- ◆ Je-li znečištěn vstupní filtr agregátu, který leží na mřížce krytu, opláchněte jej ve vlažné vodě s přídavkem detergentu nebo jej vyměňte. Opatrně vložte nový filtr, tak aby jeho okraje přesně přiléhaly k stěnám krytu agregátu.

**Vysavač nepoužívejte, pokud je hlavní filtr poškozen. Dojde k zničení přístroje. V případě, kdy zaznamenáte snížení výkonu saní a vyčištění filtru nepomáhá, je nutné filtr vyměnit.**

## PROVOZNÍ POKYNY

Všechny vysavače PROFI jsou vybavené stejným systémem uchycení prachových sáčků. Úkony při výměně sáčků budou stejné nezávisle na tom, jaký typ vysavače a sáčku budete používat.

**Doporučujeme používat výhradně originální sáčky označené logem naší firmy nebo sáčky doporučené dovozcem vysavačů.**

### Výměna sáčku:

- ◆ Vypněte vysavač. Vytáhněte zástrčku z elektrické sítě.
- ◆ Vytáhněte koncovku sací hadice z otvoru v nádrži vysavače.
- ◆ Uvolněte zadní závěs a sundejte horní víko.
- ◆ Vytáhněte sáček, jemně tahejte nahoru za lepenku tak, aby nedošlo k přetrhnutí.
- ◆ Vložte nový papírový sáček do komory vysavače, vsuňte lepenku sáčku mezi žebra na držadle hadice.
- ◆ Dříve než vložíte koncovku hadice do vysavače, zkontrolujte správnou pozici lepenky.
- ◆ Zavřete víko a zkontrolujte správnost zachycení závěsů vpředu i vzadu na vysavači.

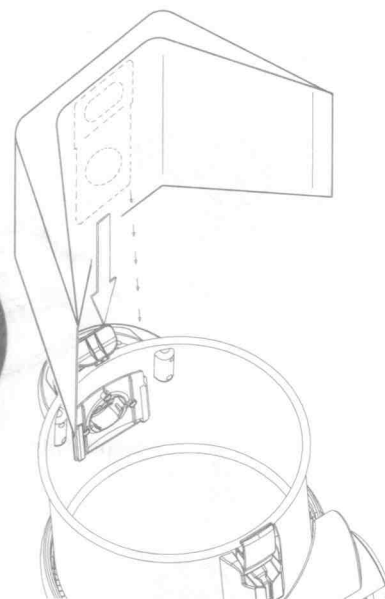

V naší nabídce můžete najít jednorázové sáčky papírové nebo také sáčky s polypropylenového materiálu.

5

## PROVOZNÍ POKYNY

### Vysavače PROFI 3 a PROFI 4

Vysavače se liší výškou kovové nádoby. Používání a provoz vysavačů jsou identické. Vysavače jsou vybavené navijákem přívodní šňůry, který je umístěn uvnitř víka. Víko je připevněno napevno k vysavači. Naviják spustíme přitlačení tlačítka na zadní části víka. Tlačítko vypínače je umístěno ve spodní části vysavače.

Do vysavače PROFI 3 se používají sáčky jak do vysavače PROFI 1 a do vysavače PROFI 4 stejné sáčky jak do vysavače PROFI 2.

Vysavač PROFI 4 je vybaven zásuvkou pro elektrickou hubici

Vytahováním přívodní šňůry způsobíme její odvíjení z hřídele navijáku. Všimněte si, že na přívodní šňůře jsou označena místa, do kterých je možné ji odvíjet. Je to žlutý a červený pásek. Pokud se při odvíjení ukáže žlutý pásek, je třeba přestat odvíjet přívodní šňůru. V případě, že se objeví červený pásek, může dojít k poškození přívodní šňůry.

Vysavač otevřete uvolněním předního závěsu a zvednutím víka. Víko je vybaveno omezením maximálního úhlu otevření.

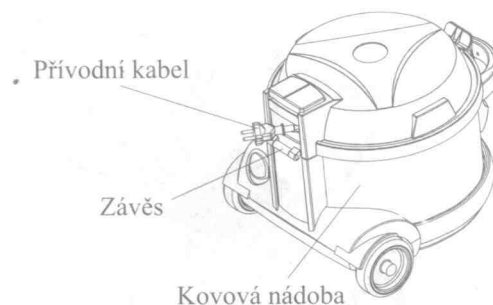

6

## PROVOZNÍ POKYNY

### Výměna vstupního filtru do agregátu ve vysavačích PROFI 3 a PROFI 4:

- ◆ Otevřete vysavač, jako v případě výměny sáčku.
- ◆ Vstupní filtr do agregátu, který je umístěn na mřížce krytu zvednete uvolněním dvou závěsů.
- ◆ V případě, že filtr je poškozený nebo je silně znečištěn, je bezpodmínečně nutné filtr vyměnit za nový.

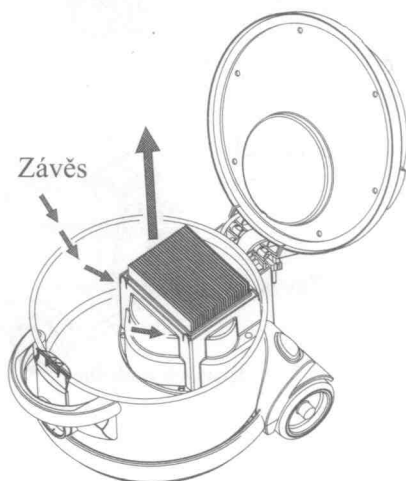

### Dodatečné vybavení:

Vysavače PROFI 2, PROFI 4, PROFI 10.0, PROFI 10.5 jsou vybavené zásuvkou pro zapojení elektrické hubice. Je to hubice určená k výkonnému vysávání koberec a kobercových krytin. Hubice má vlastní nezávislý na vysavači elektrický pohon. Umístěný uvnitř hubice elektrický motor pohání hřídel s vlascem, který účinně čistí znečištění těžce odstranitelné běžným způsobem. Elektrická hubice je připojena k vysavači elektrickou přívodní šňůrou do zásuvky na vysavači, hadicí a trubkami, kterými procházejí vysávané nečistoty do vysavače.

Elektrické hubice je možno zakoupit u vašeho prodejce nebo popřípadě u naší společnosti ELMAX STORE a.s. jejich značení je OH-110 a OH-111.

## PROVOZNÍ POKYNY

### Vysavač PROFI 5 a PROFI 5.1

Jsou to nejmenší vysavače z řady PROFI. Mimo malých rozměrů použitý sáček má objem (Profi 5) 10 litrů a (Profi 5.1) až 15 litrů. Předností vysavače je také velmi tichý chod. Motor je umístěn v horním krytu vysavače. Vysavač je vybaven kovovou nádrží a kvalitními koly. Je vyroben ze speciálních plastů odolných proti nárazům.



V zadní části krytu jsou umístěny čtyři závěsy určené k zavěšení příslušenství.

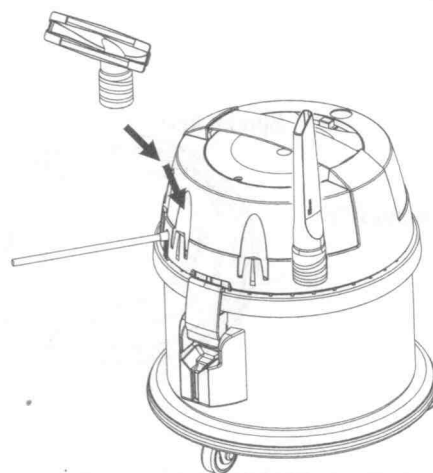

## PROVOZNÍ POKYNY

Vstupní filtr se nachází ve spodní části krytu. Čas od času je třeba tento filtr vytáhnout a vyčistit. Lze jej očistit pod proudem tekoucí vody. Pokud je poškozený, je třeba ho vyměnit za nový.

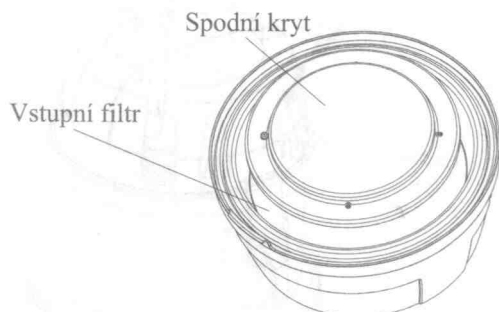

Výstupní filtr se nachází pod krytem vysavače. Je to pěnový filtr s velkou filtrační plochou. Proto ho čistíme teprve tehdy, pokud pozorujeme pokles sací síly. Pro demontáž filtru je nutné vyšroubovat tři šrouby v horní části krytu a sundat krytku.

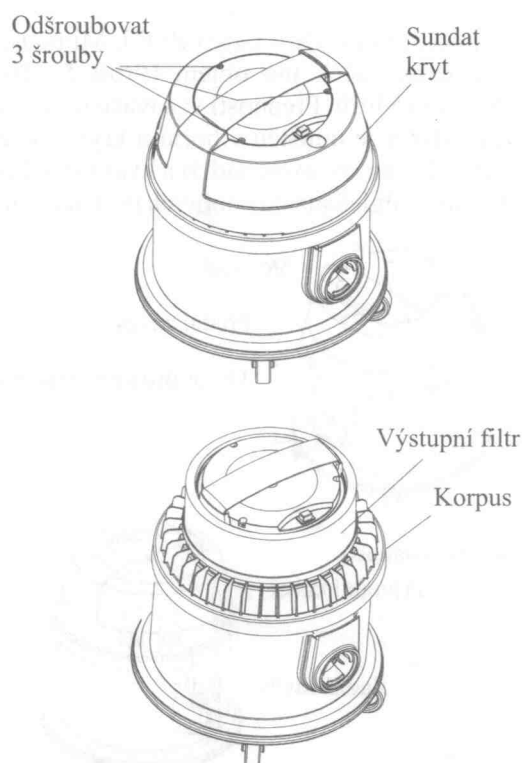

## PROVOZNÍ POKYNY

### Vysavače PROFI 10.0, PROFI 10.5 a PROFI 10.6

**Vysavač PROFI 10.0** je vybaven navijákem přívodního kabelu a regulací výkonu pomocí tlačítek umístěných na přední části vysavače vedle otvoru na koncovku hadice. Po zapojení vysavač funguje automaticky v ekonomickém režimu. Ovládací panel má tři tlačítka. Nahoře tlačítko maximálního výkonu, uprostřed je tlačítko ekonomického výkonu a dole tlačítko minimálního výkonu.

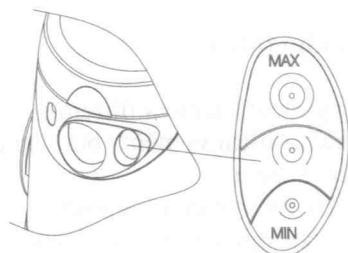

Vysavač je vybaven zásuvkou pro elektrickou hubici.

**Vysavač PROFI 10.5** má ve výbavě naviják přívodní šňůry. Vysavač nemá regulaci výkonu

**Vysavač PROFI 10.6** není vybaven navijákem přívodní šňůry ani regulací výkonu.

Všechny typy vysavače PROFI 10 používají stejný typ sáčku a filtrů. Je možné vybavit vysavač filtrem třídy HEPA.

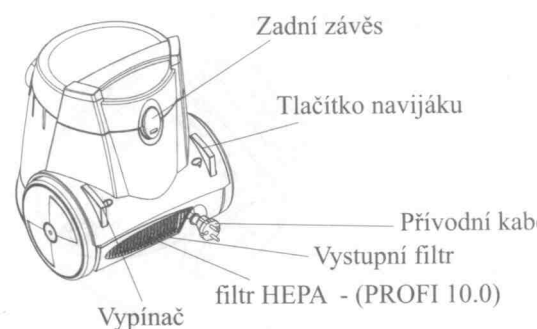

## PROVOZNÍ POKYNY

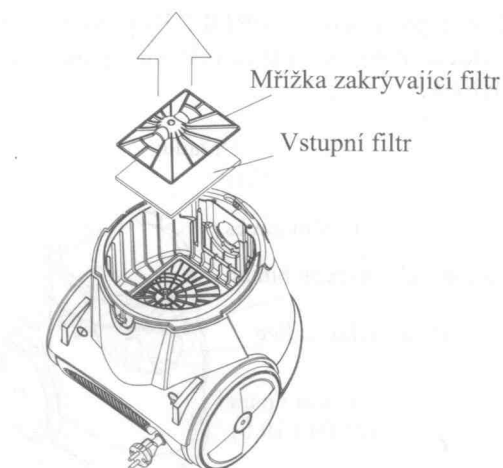

Kazeta vystupního filtru

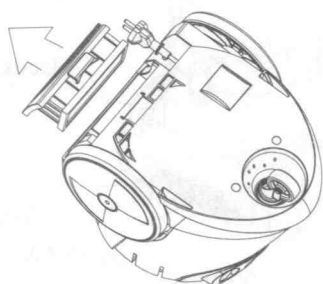

### Výměna vstupního filtru do agregátu:

- ◆ Otevřete vysavač, jako když chcete vyměnit sáček.
- ◆ Vyměňte sáček
- ◆ Uvolněte mřížku zakrývající filtr.
- ◆ Vstupní filtr do agregátu, který leží na mřížce obalu opláchněte ve vlažné vodě s přidavkem detergentu nebo ho vyměňte za nový. Pozorně vložte nový filtr, tak aby jeho okraje přesně přiléhaly ke stěnám sedla.
- ◆ Nasad'te mřížku zakrývající filtr.

### Výměna výstupního filtru:

- ◆ Povolte závěs a vyjměte kazetu s filtrem.
- ◆ Podle typu použitého filtru vyměňte buď jen obsah kazety, nebo celou kazetu.
- ◆ Opatřebený filtr HEPA vyměňte za nový.
- ◆ Pěnový filtr je možné opláchnout ve vlažné vodě.

11

## PROVOZNÍ POKYNY

### Nástavec PROFÍ BUFOR

#### Součásti nástavce:

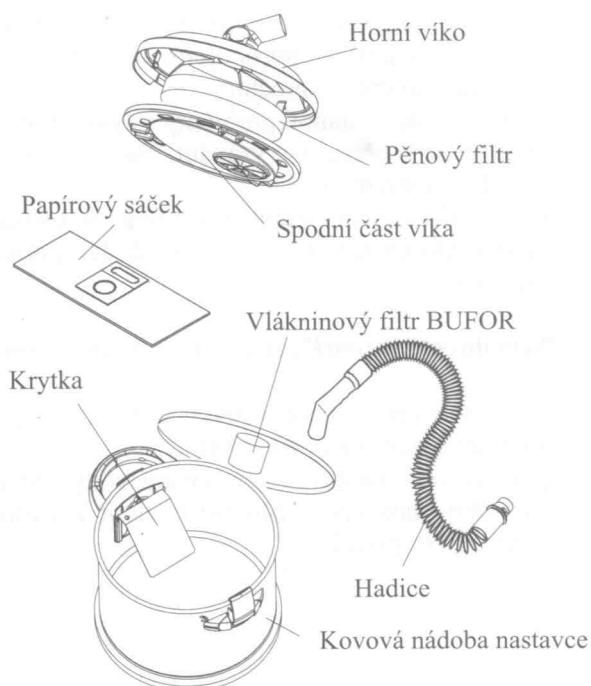

Nástavec **PROFÍ BUFOR** rozšiřuje možnosti vysavačů o vysávání nečistot, které se nedoporučuje vysávat do tradičních sáčků používaných ve vysavačích. Nástavec není samostatně fungujícím zařízením. Nasazuje se ho místo víka na vysavač PROFÍ 1 nebo PROFÍ 2 dle níže uvedeného obrázku.

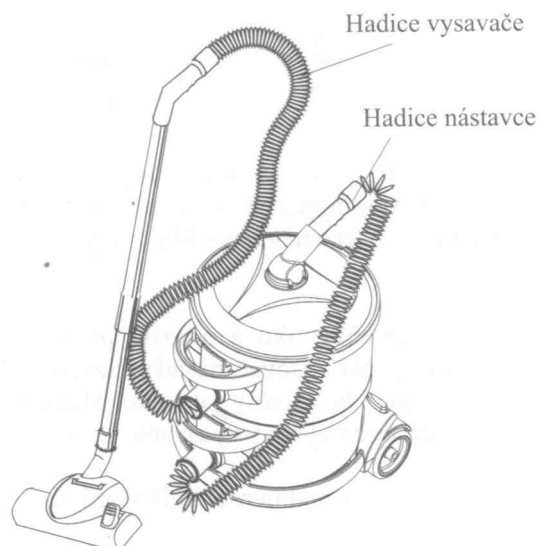

12



## PROVOZNÍ POKYNY

V první řadě je třeba nástavec připravit k práci. Vložte sáček nebo vlákninový filtr. Pokud nečistoty budou vysávané do sáčku krytku nepoužijeme.

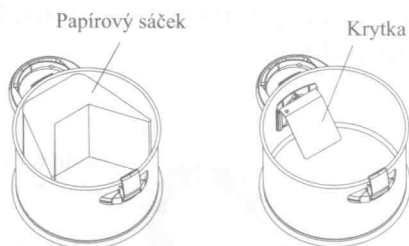

Vlákninový filtr nasazujte vždy čistý. Pokud filtr je poškozený, bezpodmínečně ho vyměňte za nový. Ve víku nástavce se nachází pěnový filtr, který čas od času je třeba vyčistit.

Z vysavače sundejte víko a odložte je. Ve vysavači ponechte sáček. Na vysavač nasadte nástavec PROFIBUFOR. Uchyťte ho závěsy jak víko. Hadice, trubky a hubice používejte z výbavy vysavače.

- ◆ Nedoporučuje se nadměrné zaplňování nástavce

- ◆ Krb se může čistit až při úplném vyhašení. Teplota popela nesmí být vyšší než 40°C.
- ◆ Když se sací síla výrazně zmenší, je třeba přerušit vysávání a vyčistit filtr. Pokud používáte papírový sáček, je třeba jej vyměnit za nový. Papírový sáček doporučujeme používat při vysávání stavebního prachu.
- ◆ V případě, že nastanou problémy s vysáváním, je třeba ihned přerušit vysávání. Je třeba určit závadu a odstranit ji.
- ◆ Pokud při vysávání prachu zjistíte značné kolísání sacího výkonu, je třeba vysavač dvakrát zapnout a vypnout.

### Není dovoleno používat nástavec na vysávání:

- ◆ Horkého popela, neuhašených cigaret a jiných předmětů o teplotě vyšší než 40°C.
- ◆ Nepoužívejte nástavec k vysávání vody, sněhu, mokrého bláta apod. Mohlo by dojít k zásahu elektrickým proudem.

13

## PROVOZNÍ POKYNY

**Sací hadice** je základním prvkem příslušenství vysavače. Díky své ohebnosti umožňuje snadné ovládání příslušenství vysavače. Koncovky hadice jsou na ni připevněny tak, aby se hadice během práce nezkroutila. Na jedné z koncovek se nachází otvor s regulátorem sacího výkonu.

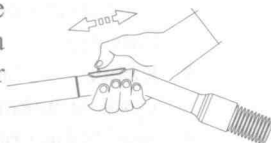

**Sací trubky** spojuje hubice a kartáče s hadicí, čímž zvyšuje pracovní dosah vysavače. Komplet tvoří dvě trubky, které je třeba spojit.

**Malá hubice** je určena pro vysávání měkkých povrchů, jako záclony, závěsy, nábytek atd.

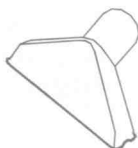

**Hubice s vlascem** umožňuje vysávání nerovných povrchů, jako knižní sbírky, rámy obrazů atd.



**Štěrbínová hubice** umožňuje čištění těžko dostupných míst, např. u podlahových lišt, v štěrbinách obložení, mezi žebry radiátorů.

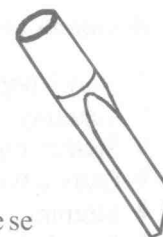

### Podlahová hubice s kartáčem

je univerzální částí příslušenství. Může se používat jako kartáč nebo jako hubice. Změnu kartáče na hubici (A opačně) provedete zmáčknutím příslušného tlačítka směrem dolů nebo nahoru. Zmáčknutím tlačítka dolů (znak na hubici) vysunete lištu s kartáčem, se kterou můžete vysávat np. dřevěné podlahy, linoleum, dlažbu apod. Zmáčknutím tlačítka nahoru zasune kartáč do hubice a umožní tak vysávání měkkých povrchů, np. koberce apod.

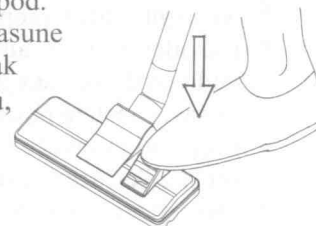

14



## POKYNY A UPOZORNĚNÍ

### Není dovoleno vysávat:

- ◆ Horký popel
- ◆ Tekutiny
- ◆ Špačky cigaret a zápalky, jež můžou být horké
- ◆ Ostré a tvrdé předměty
- ◆ Střepiny skla
- ◆ Stavební suť, kameny, písek
- ◆ Sádru, cement, kamenný prášek a mouku

### Jak pečovat o vysavač:

- ◆ Vyměňujte plný sáček za nový
- ◆ Nenechte sáček přeplnit
- ◆ Pravidelně kontrolujte stav filtrů. Nenechte nadměrně znečistit jejich povrch.
- ◆ Vysavač čistěte pouze zevnitř.
- ◆ K čištění vysavače nepoužívejte práškové prostředky, které mohou korpus poškodit.
- ◆ Pro čištění je vhodný měkký hadřík s malým množstvím vody s přidavkem mycího prostředku. Následně čistým hadříkem vytřete dosucha.
- ◆ Vysavač skladujte v pokojové teplotě na suchém a větrném místě.

### Pokyny týkající se čištění koberců:

- ◆ Pravidelné vysávání zamezuje hromadění se ostrých zrníček, které mohou poškodit vlasce koberce.
- ◆ Koberce se šikmým uložením vlasů je vhodné vysávat bokem k vlasci.
- ◆ Sací hubici přesouvejte po koberci bez vyvíjení tlaku, pomalu a stejnoměrnou rychlostí.
- ◆ Příliš rychlé pohyby snižují účinnost vysávání.
- ◆ Po čištění koberce speciálním pěnicím šampónem je třeba vyčkat, dokud koberec zcela nevyschne. Poté je možné použít vysavač k čištění.

**V žádném případě nevysávejte, pokud je prachový sáček potrhaný nebo jsou poškozené filtry. Způsobí to poškození motoru a ztrátu záruky.**

15

## POKYNY A UPOZORNĚNÍ

Vidlici přívodní šňůry je bezpodmínečně nutné vytáhnout z elektrické zásuvky po ukončení práce s vysavačem a také před zahájením čištění nebo údržby vysavače.

Tento vysavač není určen pro používání osobami (v tom také děti), které jsou fyzicky nebo mentálně postižené. Vysavač nesmí obsluhovat osoby, které nejsou seznámeny s vysavačem nebo nemají zkušenosti s tímto zařízením. Tyto osoby mohou používat vysavač pod dohledem nebo dle návodu, pokud s tím souhlasí osoba, která je zodpovědná za jejich bezpečí.

Poškozený přívodní kabel musí být vyměněn v speciálním servisním středisku. Zakazuje se provádět opravy neoprávněným osobám.

Vysavač umístěte mimo dosah dětí.

Není dovoleno používat vysavač v případě zjištění nesprávného chodu nebo poškození vysavače.

16

# EKOLOGICKY VHODNÁ LIKVIDACE

Obaly a balící prostředky elektrospotřebičů Profi-Europe jsou recyklovatelné a zásadně by měly být vráceny k opětovnému zhodnocení. Obal z kartonu lze odevzdat do sběren starého papíru. Pytlík z polyetylénu ( PE, PE-HD, PE-LD ) odevzdejte do sběren PE k opětovnému využití. Po ukončení životnosti spotřebič zlikvidujte prostřednictvím k tomu určených recyklačních středisek. Pokud má být spotřebič definitivně vyřazen z provozu, doporučuje se po odpojení napájecího přívodu od elektrické sítě jeho odříznutí, přístroj tak bude nepoužitelný.

Symbol  na výrobku nebo jeho balení udává, že tento výrobek nepatří do domácího odpadu. Je nutné odvézt ho do sběrného místa pro recyklaci elektrického a elektronického zařízení. Zajištěním správné likvidace tohoto výrobku pomůžete zabránit negativním důsledkům pro životní prostředí a lidské zdraví, které by jinak byly způsobeny nevhodnou likvidací tohoto výrobku. Podrobnější informace o recyklaci tohoto výrobku zjistíte u příslušného místního úřadu, služby pro likvidaci domovního odpadu nebo v obchodě, kde jste výrobek zakoupili.

## Výhradní dovozce:

ELMAX STORE a.s., Horní Těrlicko 777, 735 42 Těrlicko  
tel. 599 529 260-263, [elmax@elmax.cz](mailto:elmax@elmax.cz)

17

## Základní záruční podmínky

1. Základ Silników Sp. z o.o. ručí za to, že stroj (dále jen „zboží“), na které se vztahuje tento záruční list je kvalitní a bude mít po celou dobu záruční lhůty vlastnosti stanovené příslušnými technickými normami, za předpokladu, že bude užíván dle návodu.
2. Závady vzniklé během záruční doby chybou výroby nebo vadou materiálu budou bezplatně odstraněny.
3. Způsob opravy určuje servisní oddělení společnosti ELMAX STORE a.s.
4. Pro případ výměny výrobku nebo zrušení kupní smlouvy platí ustanovení občanského zákoníku ČR.
5. Záruka se nevztahuje na závady vzniklé díky nesprávnému používání zboží, na opravy provedené neoprávněnou osobou a na mechanické poškození zboží.
6. Záruka se nevztahuje na zboží nepoužívané v souladu s návodem k obsluze, na poškození vzniklé zatopením elektronických součástí, používáním již poškozeného zboží.
7. Záruka se nevztahuje na poškození vzniklé používáním bez filtrů, sáčků nebo používáním poškozených filtru, sáčků nebo používáním filtrů, sáčků nedoporučených výrobcem nebo dovozcem.
8. Záruka se nevztahuje na zboží s přetrženou plombou nebo značkovým zabezpečením.
9. Záruka se nevztahuje na poškození vzniklé nesprávnou úschovou zboží (np. v extrémně vlhkém, prašném prostředí, popřípadě ve velmi nízkých teplotách)
10. Záruční doba na zboží vyrobené firmou Základ Silników Sp. z o.o. je 24 měsíců nebo do doby přirozeného opotřebení dílů a součástí.
11. Vložil-li kupující zboží do vlastního obchodního majetku či do obchodního majetku jiného podnikatele anebo užije-li kupující, dá-li svolení k užití či jinak dovolí užití zboží v rámci své podnikatelské činnosti nebo v rámci podnikatelské činnosti jiného podnikatele záruční doba v tomto případě činí 12 měsíců od dodání zboží kupujícímu. V tomto případě se na kupujícího hledí jako na podnikatele, neboť ze strany by takové úkony byly považovány za obcházení zákona ve smyslu §39 občanského zákoníku.
12. Záruční list musí být řádně vyplněn dle pokynů, nevyplněný nebo neúplně vyplněný záruční list je neplatný. Záruční list musí obsahovat zejména: razítko, datum prodeje a podpis prodejce. Prodejce je povinen vyplnit záruční list v den prodeje zboží. Nevyplněný záruční list znemožňuje provedení opravy jako záruční opravy. Prodejce je rovněž povinen zboží předvést a seznámit kupujícího s jeho používáním a předat návod k použití.
13. Poskytnutím záruky nejsou dotčena práva kupujícího, která se ke koupi zboží vztahují podle zvláštních právních předpisů.

**POZOR !** Záruční list dobře uschovejte. Případnou reklamaci uplatňujte v prodejně, kde bylo zboží zakoupeno nebo přímo v autorizované opravě firmy ELMAX STORE a.s.

18